

# FAAC

## Euro Switch

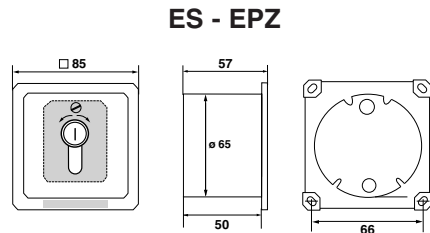
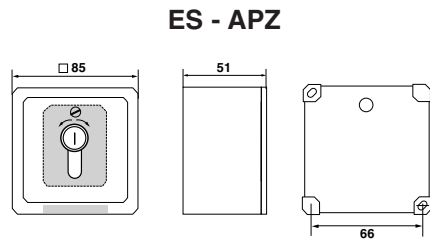

Données techniques - Technische  
Gegevens - Technische Daten -  
Datos técnicos - Technical Data

	ES - ...
U <sub>e</sub>	240V/AC
U <sub>i</sub>	300V
I <sub>th</sub>	16A
I <sub>e</sub>	5A
	16A gL
	AC 15
Anschlüsse	max. 1,5 mm <sup>2</sup>

### Schalteinsätze

#### 1T (R)/1

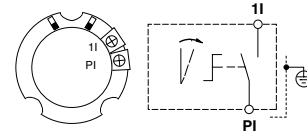

#### 2T (R)/1

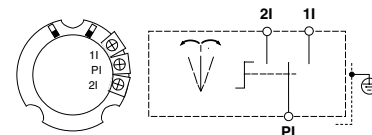

#### 2T (R)/2

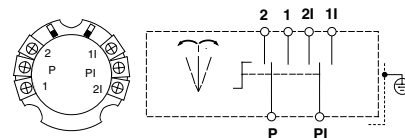

**B/F** La Sté. FAAC GmbH sera libérée des obligations de garantie et de responsabilités de produit si des modifications constructives sont faites sans notre autorisation préalable ou que l'installation soit faite non conformément à nos instructions de montage.

**B/NL** FAAC GmbH wordt van iedere garantie verplichting en productaansprakelijkheid ontslagen als zonder haar schriftelijke toestemming wijzigingen aan het produkt worden aangebracht en de installatie en montage in strijd is met hetgeen geba gmbh heeft aangegeven als richtlijnen.

**D** FAAC GmbH ist von der Gewährleistung und Produkthaftung befreit, wenn ohne unsere vorherige Zustimmung eigene bauliche Veränderungen vorgenommen werden oder unsachgemäße Installationen, gegen unsere vorgegebenen Montagelinien, ausgeführt bzw. veranlaßt werden.

**E** FAAC GmbH no concede garantía ni se hace responsable de los productos a los que sin nuestro consentimiento les fueran afectuadas modificaciones estructurales. La garantía no cubre los daños ocasionados debido a una instalación inadecuada en contra de nuestras recomendaciones de montaje.

**GB** FAAC GmbH is released of its obligations regarding guarantee and product liability if - without prior permission - the unit has been modified, or if the installation is improper or not in accordance with our instruction manual.

### Umschaltung Tast- / Rastfunktion

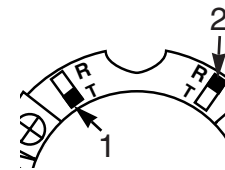

**D** Der Schalteinsatz ist durch einfaches Umstecken der Sperren (gelb) von Tast- auf Rastbetrieb umstellbar.  
Sperren auf T=Tasten (1)  
Sperren auf R=Rasten (2)

**E** Como cambiar el conmutador de función momentánea a función fija:  
El cambio de función puede fácilmente hacerse mediante la manipulación de los pasadores amarillos.  
Pasador en posición T = moment-nea (1)  
Pasador en posición R = Fija (2)

**B/F** Modification de la fonction impulsionnelle en position fixe:  
Cavalier jaune sur T = impulsion (1)  
Cavalier jaune sur R = fixe (2)

**B/NL** Omschakeling Puls-Rast functie  
Het schakelinzet stukje in door eenvoudig omsteken van de beveiliging (Gele pinnetjes) van Puls naar Rast functie omstelbaar.  
Gele pinnetje op T= Puls (1)  
Gele Pinnetje op R=Rast (2)

**GB** Switching the insert from momentary to latching function:  
Changing the function of the switch is easily accomplished by reversing the position of the yellow pins.  
Pin in position T = momentary (1)  
Pin in position R = latching (2)

**B/F**

Schémas de branchement  
Plans d'encombrements  
Instructions de montage

**B/NL**

Aansluitschema  
Bevestigingsmaat  
Montagevoorschrift

**D**

Anschlußpläne  
Befestigungsmaße  
Einbauanleitung

**E**

Esquema de conexión  
Medidas de sujeción  
Instrucciones de montaje

**GB**

Wiring diagram  
Fixing dimensions  
Installation instructions

X 0157.4 02/03

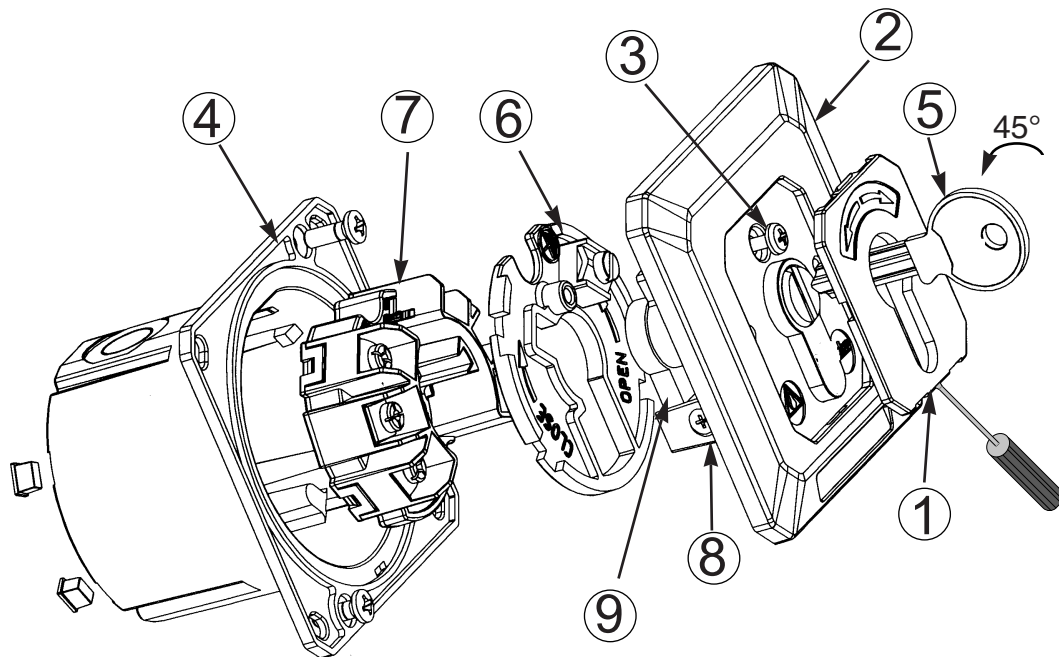

## D Montageanleitung für ES-Schlüsselschalter

1. Abdeckung (1) mit einem Schraubendreher heraushebeln.
2. Deckelschraube (3) lösen.
3. Schlüssel (5) um 45° nach links drehen und den Deckel (2) abziehen.
4. Verriegelungsplatte (6) durch Drehen nach links entsichern und aus dem Gehäuse (4) entnehmen.
5. Schalteinsatz (7) entnehmen und verkabeln (siehe Anschlußbilder), danach wieder ins Gehäuse (4) einsetzen und die Kabel sorgfältig verdrücken.
6. Einbau eines Profilhalbzylinders (9): PHZ (9) von hinten in den Deckel (2) einführen und mit beigefügter Schraube (8) befestigen.
7. Der weitere Zusammenbau erfolgt in umgekehrter Reihenfolge wie unter 1- 4 beschrieben.

## BNL Montage handleiding ES Sleutelschakelaar

1. Afdek kapje (1) eruit wippen.
2. Deksel Schroef (3) losdraaien.
3. Sleutel (5) 45° naar links draaien en de deksel (2) eraf halen
4. Vergrendelplaat (6) door draaien naar links los halen en uit de behuizing (4) nemen.
5. Schakelinzet stukje (7) eruit nemen en verkabelen (zie aansluitschema), daarna weer in de behuizing (4) leggen en zorgzaam de kabel vast drukken.
6. De inbouw van een Profilhalfcilinder (9) : PHZ (9) van achter in de deksle (2) invoeren en met de mee geleverde schroef (8) bevestigen.
7. Het verder in elkaar zetten gebeurt in de omgekeerder volgorde zoals beschreven onder 1-4.

## B/F Instructions de montage pour contacteur à clé ES.

1. Enlever le cache (1) avec un tournevis.
2. Dévisser la vis (3) du couvercle.
3. Tourner la clé (5) 45° à gauche et enlever le couvercle (2).
4. Tourner la plaque de verrouillage (6) à gauche pour la retirer du boîtier.
5. Enlever le contact électrique (7), faites votre câblage (voir schéma) et remonter l'ensemble dans son

- boîtier (4) en repoussant soigneusement les câbles.
6. Montage d'un cylindre (9) à profil européen, pousser le barillet par l'arrière dans le couvercle (2) et fixer-le avec la vis (8) fournie.
7. Pour la suite du remontage reprendre les étapes de 4 à 1.

## E Instrucciones de montaje y manejo. Inversor a llave ES

1. Desmontar el embellecedor de plástico (1) usando un destornilla
2. Destornillar el tornillo (3) de la tapa.
3. Girar la llave (5) unos 45° a la izquierda y sacar la tapa (2).
4. Abrir la placa de seguridad (6) girándola hacia la izquierda y sacándola de la caja (4)
5. Sacar el conmutador (7) y cablearlo (ver el esquema), entonces volverlo a colocar en la caja (4) presionando los cables.
6. Instalación de un medio cilindro de perfil europeo (9): Insertar el cilindro (9) desde la parte de atrás de la tapa (2) y fijarlo con el tornillo suministrado (8)
7. El montaje posterior se realiza invirtiendo el proceso descrito en los puntos del 1 al 4.

## GB Instructions for Assembly and Use

1. Lift the plastic cover (1) with a screwdriver.
2. Loosen the lid fixing screw (3).
3. Turn the key (5) 45° to the left and remove the lid (2).
4. Unlock the security plate (6) by turning it to the left and remove it from the enclosure (4).
5. Take out the switch insert (7) make the electrical connections (see wiring diagram) and replace the insert into the enclosure (4) press the cables completely into position.
6. To fit a Euro-cylinder (9): Insert the cylinder (9) into the lid (2) from the back and fix it with the supplied screw (8).
7. To re-assemble the switch, repeat operations 1-4 in reverse order.